

第36回 福岡県 小学生選抜バドミントン大会

第14回 福岡県 小学生バドミントン大会



- 日時 平成29年3月5日(日)
- 会場 北九州市立総合体育館
- 主催 北九州市
福岡県バドミントン協会
- 後援 福岡県教育委員会・(公財)福岡県体育協会
(公財)北九州市体育協会
- 主管 福岡県小学生バドミントン連盟
北九州市バドミントン協会

大会名 第36回 福岡県小学生選抜バドミントン大会成績

種 目	男子		女子	
小学4年生以下単	優勝	斎藤 礼(岡垣ジュニア)	優勝	牛島 花菜(高田ジュニア)
	準優勝	藤吉 珠李(海老津ジュニア)	準優勝	濱田 莉想(岡垣ジュニア)
	3 位	家中 都護(北九州スピリッツ) 小林 紀博(さつき会)	3 位	春木 柚奈(岡垣ジュニア) 谷口 葉音(ラブオールジュニア)
小学5年生以下単	優勝	中森 大空(八幡西ジュニア)	優勝	田村 天空(スマイルジュニア)
	準優勝	江口 想珀(八幡西ジュニア)	準優勝	須藤 海妃(岡垣ジュニア)
	3 位	定森 悠太(海老津ジュニア) 野口 幹太(岡垣ジュニア)	3 位	佐藤 加奈子(三宅ジュニア) 渡邊 亜有未(JBC小倉)
小学6年生以下単	優勝	西方 俊之(能古ジュニア)	優勝	吉村 茉恩(北九州スピリッツ)
	準優勝	石崎 太一(海老津ジュニア)	準優勝	千北 梨花子(荘島クラブ)
	3 位	山腰 悠太(海老津ジュニア) 村瀬 翔(JBC小倉)	3 位	今村 涼(荘島クラブ) 城戸 美潤(海老津ジュニア)
小学4年生以下複	優勝	久野 雅(岡垣ジュニア) 光富 琉華(岡垣ジュニア)	優勝	三森 あさひ(荘島クラブ) 笠 明茄(荘島クラブ)
	準優勝	川野 寿真(岡垣ジュニア) 中村 励心(岡垣ジュニア)	準優勝	春木 柚奈(岡垣ジュニア) 濱田 莉想(岡垣ジュニア)
	3 位	家中 都護(北九州スピリッツ) 小林 紀博(さつき会) 上畑 俊(秋月フオックス) 山本 絢太郎(秋月フオックス)	3 位	村田 彩友香(海老津ジュニア) 中地 まどか(海老津ジュニア) 東野 有咲(山家ウイングス) 大石 愛陽(山家ウイングス)
小学5年生以下複	優勝	野口 幹太(岡垣ジュニア) 斎藤 礼(岡垣ジュニア)	優勝	須藤 海妃(岡垣ジュニア) 宮城 那菜(岡垣ジュニア)
	準優勝	定森 悠太(海老津ジュニア) 藤吉 珠李(海老津ジュニア)	準優勝	田村 天空(スマイルジュニア) 藤本 夏綺(スマイルジュニア)
	3 位	中森 大空(八幡西ジュニア) 江口 想珀(八幡西ジュニア) 上畑 蓮(秋月フオックス) 林田 真龍(秋月フオックス)	3 位	楠森 美羽(若竹クラブ) 川野 楓華(若竹クラブ) 田端 すずな(青羽ジュニア) 前田 幸珈(青羽ジュニア)
小学6年生以下複	優勝	石崎 太一(海老津ジュニア) 山腰 悠太(海老津ジュニア)	優勝	千北 梨花子(荘島クラブ) 今村 涼(荘島クラブ)
	準優勝	久松 直雄(スマイルジュニア) 山口 雄大(スマイルジュニア)	準優勝	川崎 亜弥(JBC久留米) 今井 愛梨(青羽ジュニア)
	3 位	白川 天悠(若竹クラブ) 梅林 颯汰(若竹クラブ) 福島 依吹(スマイルジュニア) 福留 健太(スマイルジュニア)	3 位	城戸 美潤(海老津ジュニア) 村田 眞友菜(海老津ジュニア) 浜地 凜(大池ジュニア) 式町 咲良(大池ジュニア)

第36回 福岡県小学生選抜バドミントン大会要項

- 主催 北九州市・福岡県小学生バドミントン連盟・北九州市バドミントン協会
- 後援 福岡県教育委員会・北九州市・(公財)北九州市体育協会
- 主管 福岡県小学生バドミントン連盟・北九州市バドミントン協会
- 日時 平成 29年 3月5日(日) 9時～(種目:単・複)
- 会場 北九州市立総合体育館
- 種目 6年生以下 男子 単, 複 6年生以下 女子 単, 複
5年生以下 男子 単, 複 5年生以下 女子 単, 複
4年生以下 男子 単, 複 4年生以下 女子 単, 複
- 参加資格 各地区予選による選手

大会名 第14回 福岡県小学生バドミントン大会成績

種 目	男子		女子	
小学4年生以下単	優勝	内田 隼人(香陵っこクラブ)	優勝	砥板 菜陽(COLORS)
	準優勝	宮崎 誠愛(中間ジュニア)	準優勝	鹿田 莉花(羽道ジュニア)
	3 位	金子 友亮(中間ジュニア) 國分 蓮夢(足立クラブ)	3 位	山根 有乃(八幡西ジュニア) 住田 葵(岡垣ジュニア)
小学5年生以下単	優勝	脇坂 拓也(福浜ジュニア)	優勝	秋吉 美早紀(さつき会)
	準優勝	齋藤 翔太(小野ジュニア)	準優勝	小森 美空(COLORS)
	3 位	浦上 權(板付ジュニア) —	3 位	小野 七海(大野城南クラブ) 松下 里奈(椎田ジュニア)
小学6年生以下単	優勝	陣内 翔章(中間ジュニア)	優勝	矢ヶ部 真衣(サイレントBC)
	準優勝	原口 碧仁(中間ジュニア)	準優勝	宮原 夕朱(高田ジュニア)
	3 位	今崎 礼暉(スマイルジュニア) 西岡 勇祐(クリアーズ天拝OWLS)	3 位	原田 梨桜(S' kids BC) 濱崎 夢生(みらいジュニア)
小学4年生以下複	優勝	中村 颯真(中間ジュニア) 城音寺 一颯(中間ジュニア)	優勝	松永 遥(香住ヶ丘ジュニア) 中原 心優(香住ヶ丘ジュニア)
	準優勝	内田 隼人(香陵っこクラブ) 呼子 翔海(香住ヶ丘ジュニア)	準優勝	砥板 菜陽(COLORS) 朝倉 和奏(春日イーグルス)
	3 位	山田 樹(須恵ジュニア) 遠藤 太一(須恵ジュニア) 荒嶽 里歩(JBC小倉) 柳 直輝(JBC小倉)	3 位	山根 有乃(八幡西ジュニア) 小松 茉央(八幡西ジュニア) 市原 すず佳(寿山クラブ) 市原 知佳(寿山クラブ)
小学5年生以下複	優勝	脇坂 拓也(福浜ジュニア) 浦上 權(板付ジュニア)	優勝	小川 ひより(ラブオールジュニア) 柴田 花音(ラブオールジュニア)
	準優勝	齋藤 翔太(小野ジュニア) 定方 優歩(小野ジュニア)	準優勝	古庄 由樹奈(高良内クラブ) 鹿田 莉花(羽道ジュニア)
	3 位	濱本 光琉(ドリームJBC) 吉田 哲史(ドリームJBC) 原田 純白(Sesakジュニア) 大石 智人(Sesakジュニア)	3 位	宮田 陽菜(岡垣ジュニア) 住田 葵(岡垣ジュニア) 小森 美空(COLORS) 金生 一花(COLORS)
小学6年生以下複	優勝	陣内 翔章(中間ジュニア) 原口 碧仁(中間ジュニア)	優勝	矢ヶ部 真衣(サイレントBC) 竹下 愛萌(サイレントBC)
	準優勝	吉岡 優輔(春日ジュニア) 永崎 宗一郎(春日ジュニア)	準優勝	大西 桜妃(さつき会) 秋吉 美早紀(さつき会)
	3 位	牛島 悠作(北野ジュニア) 須山 敦稀(北野ジュニア) — —	3 位	高崎 愛央(COLORS) 田代 みず希(COLORS) 下村 杏(足立クラブ) 石田 想乃(若竹クラブ)

第14回 福岡県小学生バドミントン大会要項

- 主催 福岡県バドミントン協会・福岡県小学生バドミントン連盟
- 後援 福岡県教育委員会・北九州市・(公財)北九州市体育協会
- 主管 福岡県小学生バドミントン連盟・北九州市バドミントン協会
- 日時 平成 29年 3月5日(日) 9時～(種目:単・複)
- 会場 北九州市立総合体育館
- 種目 6年生以下 男子 複 6年生以下 女子 複
5年生以下 男子 複 5年生以下 女子 複
4年生以下 男子 複 4年生以下 女子 複
- 参加資格 選抜出場選手は出場不可



森 かおり様 (元リビッック選手) による指導



競 技 役 員

大会会長	福岡県バドミントン協会会長	浦山 茂
大会副会長	福岡県バドミントン協会副会長	横溝 安伸
	福岡県バドミントン協会副会長	鎗水 浩吉
	福岡県小学生バドミントン連盟会長	池田 明男
	福岡県小学生バドミントン連盟副会長	和田 功夫
大会委員長	福岡県バドミントン協会理事長	佐竹 養一
大会委員	福岡県バドミントン協会理事	
	明神 憲一 小形 公一 日高 義治	森嶋 通之
	萩尾 清隆 松本 武 平野 清太	平野 一美
	門司 政廣 安部 悦子	
競技役員長	福岡県小学生バドミントン連盟理事長	真鍋 聡
競技副役員長	福岡県小学生バドミントン連盟副理事長	山野 末春
競技役員	福岡県小学生バドミントン連盟理事	有田 仁志
総務部長	福岡県バドミントン協会総務部長	緒方 蓉子
総務副部長	福岡県小学生バドミントン連盟事務局	服部 秀喜
総務委員	福岡県小学生バドミントン連盟理事	後藤 泰男
競技審判部長	福岡県小学生バドミントン連盟理事	日高 澄具
競技審判副部長	福岡県小学生バドミントン連盟理事	三好 滋久
		野田 亮介
進行係	福岡県小学生バドミントン連盟理事	
	八色 敬三 内山 咲子 有馬 正剛	田中 恵子
	中島 純 鶴岡 美紀 合屋 幸太郎	
	北九州市バドミントン協会理事	
審判員	敗者審判（各クラブ）	

大会次第

開会式

1. 開式通告
2. 大会会長挨拶
3. 競技上の注意
4. 諸注意事項
5. 閉式通告

閉会式

1. 開式通告
2. 成績発表
3. 大会会長挨拶
4. 閉会宣言

タイムテーブル

時間	コート N O		
	第1競技場 1～9コート	第1競技場10～16コート	第2競技場1～6コート
9:00	開 会 式		
9:15	小学生選抜男女:複	第14回小学生:複・単 6年生以下男子 5年生以下男子 6年生以下女子 5年生以下女子	第14回小学生:複・単 4年生以下男子 4年生以下女子
19:00			
19:10～19:30			

試合方法

選抜大会

1. 試合は全て21点1ゲームで行う。
2. 選抜大会の決勝トーナメントは、各パートの1位で行う。
3. 選抜大会の決勝トーナメントの組合には各パート指定された番号にて行う。

県大会

1. 試合は全て21点1ゲームで行う。
2. 第14回大会の決勝トーナメントは、各パートの1位で行う。
3. 第14回大会の決勝トーナメントの組合せは各パート指定された番号にて行う。

リーグ戦の順位決定について

1. 勝点の多いほう
2. 勝点が同一の場合、得点・失点の差が多い者が勝ちとする。
3. 2でも同一の場合、対戦相手の勝者を勝ちとする。
4. 3者以上勝点と得点・失点の差が同一の場合じゃんけんで勝者を決定する。
5. 試合途中棄権があった場合棄権者との対戦は全て除いて上記条件で決定する。

注 意 事 項

1. 進行はすべて場内アナウンスによつて行います。
2. 上履、下履の区別をきちんとして下さい。フロアー内は土足厳禁です。
3. フロア内での喫煙、飲食はすべて禁止されています。所定の場所で行つて下さい。
4. 各自持ち物には十分注意して下さい。特に貴重品の保管にはご留意下さい。
5. 館内は清潔にして、紙屑、弁当等散らさないようにして下さい。
6. ゴミは持ち帰るようにして下さい。
7. 選手はスポーツ傷害保険に加入しておくこと。(事故の時大会本部は応急処置のみとする)

6年生以下男子複(6BD)

1パート	1	2	3	4	順位
石崎 太一(海老津ジュニア)		21	21	21	1
山腰 悠太(海老津ジュニア)		①	③	⑤	
石河 大地(サイレントBC)	2		6	5	4
吉田 篤史(ドリームJBC)			⑥	④	
渡辺 成銘(スマイルジュニア)	8	21		21	2
中村 琉真(スマイルジュニア)				②	
岩下 真優(ヤングリーフ)	4	21	13		3
立石 啓太(なのジュニア)					

2パート	1	2	3	4	順位
久松 直雄(スマイルジュニア)			21	21	1
山口 雄大(スマイルジュニア)		①	③	⑤	
光安 遥(香陵っこクラブ)					キ
池田 晟真(香陵っこクラブ)			⑥	④	
竹信 峻一(なのジュニア)				20	3
田中 聖馬(大野城南クラブ)	7			②	
野田 陽夏大(三国ジュニア)	8		22		2
山崎 晴喜(三国ジュニア)					

3パート	1	2	3	順位
松尾 天翔(瀬高ジュニア)		10	21	2
篠原 裕典(瀬高ジュニア)		①	③	
秋吉 航汰(岡垣ジュニア)	21		21	1
大和 伸一路(岡垣ジュニア)			②	
深瀬 陸(ラブオールジュニア)	13	19		3
原田 諒(三宅ジュニア)				

4パート	1	2	3	順位
西方 俊之(能古ジュニア)		13	23	3
吉田 翔太(能古ジュニア)		①	③	
中村 啓佑(中間ジュニア)	21		19	1
金子 仁大(中間ジュニア)			②	
川副 隼輔(豊原小学校)	21	21		2
河野 宗平(瀬高ジュニア)				

5パート	1	2	3	順位
安部 航(山家ウイングス)		21	8	2
高増 柊牙(山家ウイングス)		①	③	
古賀 寛人(板付ジュニア)			5	3
鈴木 誠一朗(板付ジュニア)	11		②	
白川 天悠(若竹クラブ)	21	21		1
梅林 颯汰(若竹クラブ)				

6パート	1	2	3	順位
山崎 晃広(岡垣ジュニア)				キ
楠本 爽太(岡垣ジュニア)		①	③	
福島 依吹(スマイルジュニア)			21	1
福留 健太(スマイルジュニア)			②	
高橋 侑汰(COLORS)				2
会見 颯真(COLORS)		14		

石崎 太一(海老津ジュニア)
山腰 悠太(海老津ジュニア)
白川 天悠(若竹クラブ)
梅林 颯汰(若竹クラブ)
中村 啓佑(中間ジュニア)
金子 仁大(中間ジュニア)

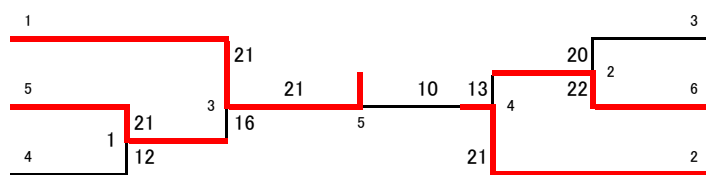

秋吉 航汰(岡垣ジュニア)
大和 伸一路(岡垣ジュニア)
福島 依吹(スマイルジュニア)
福留 健太(スマイルジュニア)
久松 直雄(スマイルジュニア)
山口 雄大(スマイルジュニア)

6年生以下男子単(6BS)

1パート	1	2	3	4	順位
西方 俊之(能古ジュニア)		21	21	21	1
白川 天悠(若竹クラブ)		①	③	⑤	
白川 天悠(若竹クラブ)	15		21	21	2
山崎 晴喜(三国ジュニア)			⑥	④	
山崎 晴喜(三国ジュニア)	7	12		9	4
岩下 真優(ヤングリーフ)			②		
岩下 真優(ヤングリーフ)	7	12	21		3

2パート	1	2	3	4	順位
山崎 晃広(岡垣ジュニア)					キ
立石 啓太(なのジュニア)		①	③	⑤	
立石 啓太(なのジュニア)			2	11	3
村瀬 翔(JBC小倉)			⑥	④	
村瀬 翔(JBC小倉)		21		21	1
川副 隼輔(豊原小学校)				②	
川副 隼輔(豊原小学校)		21	19		2

3パート	1	2	3	順位
石崎 太一(海老津ジュニア)		21	21	1
上田 純太郎(ラブオールジュニア)		①	③	
上田 純太郎(ラブオールジュニア)	2		6	3
高増 柊牙(山家ウイングス)			②	
高増 柊牙(山家ウイングス)	2	21		2

4パート	1	2	3	順位
楠本 爽太(岡垣ジュニア)		21	21	1
会見 颯真(COLORS)		①	③	
会見 颯真(COLORS)	8		13	3
福島 依吹(スマイルジュニア)			②	
福島 依吹(スマイルジュニア)	9	21		2

5パート	1	2	3	順位
松尾 天翔(瀬高ジュニア)		13	21	2
山腰 悠太(海老津ジュニア)		①	③	
山腰 悠太(海老津ジュニア)	21		21	1
吉田 翔太(能古ジュニア)			②	
吉田 翔太(能古ジュニア)	2	8		3

6パート	1	2	3	順位
久松 直雄(スマイルジュニア)		21	21	1
太田 暖登(羽道ジュニア)		①	③	
太田 暖登(羽道ジュニア)	19		15	3
深瀬 陸(ラブオールジュニア)			②	
深瀬 陸(ラブオールジュニア)	7	21		2

西方 俊之(能古ジュニア)
山腰 悠太(海老津ジュニア)
楠本 爽太(岡垣ジュニア)

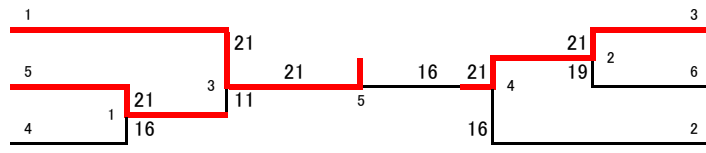

石崎 太一(海老津ジュニア)
久松 直雄(スマイルジュニア)
村瀬 翔(JBC小倉)

5年生以下男子複(5BD)

1パート	1	2	3	4	順位
上畑 蓮(秋月フオックス) 林田 真龍(秋月フオックス)		21 ①	21 ③	21 ⑤	1
白川 藍(COLORS) 瀧山 純矢(COLORS)	5		18 ⑥	7 ④	4
加治 寿耶(寿山クラブ) 丸山 祐矢(寿山クラブ)	8	21		9 ②	3
小泉 翔太郎(香陵っこクラブ) 坂口 大翔(香住ヶ丘ジュニア)	11	21	21		2

2パート	1	2	3	順位
野口 幹太(岡垣ジュニア) 斎藤 礼(岡垣ジュニア)		21 ①	21 ③	1
萩野 楓(香陵っこクラブ) 池長 禅叶(香陵っこクラブ)	3		9 ②	3
野田 涼太(ウイングバード) 横山 颯(ウイングバード)	5	21		2

3パート	1	2	3	順位
中森 大空(八幡西ジュニア) 江口 想珀(八幡西ジュニア)		21 ①	21 ③	1
金丸 蓮(春日ジュニア) 古城 俊平(春日ジュニア)	6		21 ②	2
大坪 丈泰(大木ジュニア) 平田 光汰朗(大木ジュニア)	9	12		3

4パート	1	2	3	順位
定森 悠太(海老津ジュニア) 藤吉 珠李(海老津ジュニア)		21 ①	21 ③	1
手嶋 智貴(朝倉ジュニア) 小江 拓希(朝倉ジュニア)	8		19 ②	3
古賀 誠耀(百道ジュニア) 松尾 知宙(百道ジュニア)	13	21		2

5パート	1	2	3	順位
松村 薫(香住ヶ丘ジュニア) 松村 環(香住ヶ丘ジュニア)		21 ①	21 ③	1
下田 瑞葵(岡垣ジュニア) 楠本 悠人(岡垣ジュニア)	15		21 ②	2
吉岡 巧真(春日イーグルス) 轟 佳奈汰(春日イーグルス)	12	11		3

6パート	1	2	3	順位
石橋 海士(ヤングリーフ) 渡辺 希望(ヤングリーフ)		6 ①	19 ③	3
井川 宏次郎(岡垣ジュニア) 中野 遥翔(岡垣ジュニア)	21		21 ②	1
津崎 祐弥(さつき会) 伊藤 飛鳥(さつき会)	21	3		2

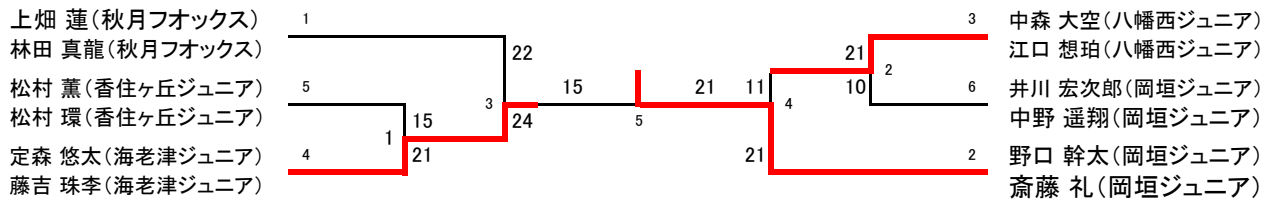

5年生以下男子単(5BS)

1パート	1	2	3	4	順位
野口 幹太(岡垣ジュニア)		21 ①	21 ③	21 ⑤	1
吉岡 巧真(春日イーグルス)	7		キ ⑥	キ ④	キ
松村 環(香住ヶ丘ジュニア)	12			21 ②	2
足立 透矢(八幡西ジュニア)	5		4		3

2パート	1	2	3	4	順位
定森 悠太(海老津ジュニア)		21 ①	21 ③	21 ⑤	1
津崎 祐弥(さつき会)	8		2 ⑥	3 ④	5
轟 佳奈汰(春日イーグルス)	16	21		21 ②	2
小泉 翔太郎(香陵っこクラブ)	9	21	15		3

3パート	1	2	3	順位
中森 大空(八幡西ジュニア)		21 ①	21 ③	1
下田 瑞葵(岡垣ジュニア)	17		15 ②	3
上畑 蓮(秋月フオックス)	18	21		2

4パート	1	2	3	順位
林田 真龍(秋月フオックス)		22 ①	21 ③	1
井川 宏次郎(岡垣ジュニア)	20		21 ②	2
石橋 海士(ヤングリーフ)	9	16		3

5パート	1	2	3	順位
松村 薫(香住ヶ丘ジュニア)		21 ①	10 ③	2
大坪 丈泰(大木ジュニア)	13		11 ②	3
江口 想珀(八幡西ジュニア)	21	21		1

6パート	1	2	3	順位
金丸 蓮(春日ジュニア)		21 ①	10 ③	2
野田 涼太(ウイングバード)	15		14 ②	3
原田 諒(三宅ジュニア)	21	21		1

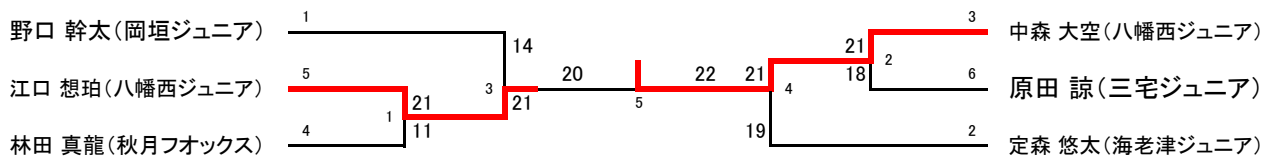

4年生以下男子複(4BD)

1パート	1	2	3	4	順位
久野 雅(岡垣ジュニア) 光富 琉華(岡垣ジュニア)		21 ①	21 ③	21 ⑤	1
須山 陽仁(北野ジュニア) 牛島 皓平(北野ジュニア)	1		11 ⑥	13 ④	4
古泉 葵(須恵ジュニア) 田口 雄大(須恵ジュニア)	7	21		21 ②	2
津崎 洋輔(さつき会) 坂田 直樹(さつき会)	7	21	15		3

2パート	1	2	3	4	順位
上畑 俊(秋月フォックス) 山本 絢太郎(秋月フォックス)		21 ①	21 ③	21 ⑤	1
井上 莉桜(岡垣ジュニア) 井川 和真(岡垣ジュニア)	12		8 ⑥	19 ④	4
小松 信翔(八幡西ジュニア) 黒田 操志(八幡西ジュニア)	14	21		21 ②	2
土井 稔来(大池ジュニア) 齋田 哲平(三宅ジュニア)	15	21	6		3

3パート	1	2	3	順位
内村 葉大朗(山家ウイングス) 洪田 琉晟(須恵ジュニア)		21 ①	19 ③	2
近藤 駿(青羽ジュニア) 坂口 豪(青羽ジュニア)	10		4 ②	3
川野 寿真(岡垣ジュニア) 中村 励心(岡垣ジュニア)	21	21		1

4パート	1	2	3	順位
黒田 晃汰(百道ジュニア) 松尾 尚樹(百道ジュニア)		21 ①	16 ③	2
川合 佑樹(岡垣ジュニア) 春木 眺太郎(岡垣ジュニア)	19		16 ②	3
井上 仁(COLORS) 梶原 慶仁(COLORS)	21	21		1

5パート	1	2	3	順位
家中 都護(北九州スピリッツ) 小林 紀博(さつき会)		21 ①	21 ③	1
明石 悠佑(能古ジュニア) 明石 涼佑(能古ジュニア)	9		21 ②	2
米永 廉(三国ジュニア) 林田 尚也(青羽ジュニア)	6	14		3

6パート	1	2	3	順位
梅林 智哉(若竹クラブ) 吉元 颯汰(若竹クラブ)		21 ①	21 ③	1
隅田 壮真(新宮ジュニア) 藤野 天南(新宮ジュニア)	7		18 ②	3
原田 泰地(S'kids BC) 松下 学(S'kids BC)	16	21		2

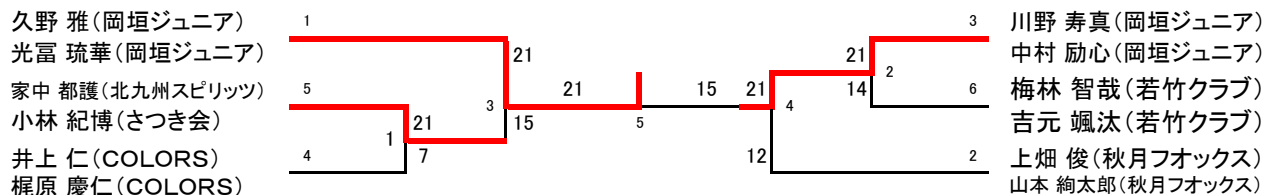

4年生以下男子単(4BS)

1パート	1	2	3	4	順位
藤吉 珠李(海老津ジュニア)		21 ①	21 ③	21 ⑤	1
秋吉 優杜(スマイルジュニア)	2		19 ⑥	21 ④	3
松永 稜平(那珂川南ジュニア)	4	21		21 ②	2
米永 廉(三国ジュニア)	2	5	4		4

2パート	1	2	3	4	順位
斎藤 礼(岡垣ジュニア)		21 ①	21 ③	21 ⑤	1
吉永 幹太(瀬高ジュニア)	4		4 ⑥	6 ④	4
内村 葉大朗(山家ウイングス)	5	21		22 ②	2
坂口 大翔(香住ヶ丘ジュニア)	8	21	20		3

3パート	1	2	3	順位
宮原 圭純(ネィバーキッズ)		15 ①	8 ③	3
黒田 晃汰(百道ジュニア)	21		11 ②	2
家中 都護(北九州スピリッツ)	21	21		1

4パート	1	2	3	順位
和田 慎治(百道ジュニア)		15 ①	21 ③	2
光富 琉華(岡垣ジュニア)	21		21 ②	1
上畑 俊(秋月フォックス)	11	12		3

5パート	1	2	3	順位
小林 紀博(さつき会)		21 ①	21 ③	1
明石 悠佑(能古ジュニア)	4		5 ②	3
梶原 慶仁(COLORS)	3	21		2

6パート	1	2	3	順位
洪田 琉晟(須恵ジュニア)		14 ①	21 ③	2
川野 寿真(岡垣ジュニア)	21		21 ②	1
吉元 颯汰(若竹クラブ)	18	7		3

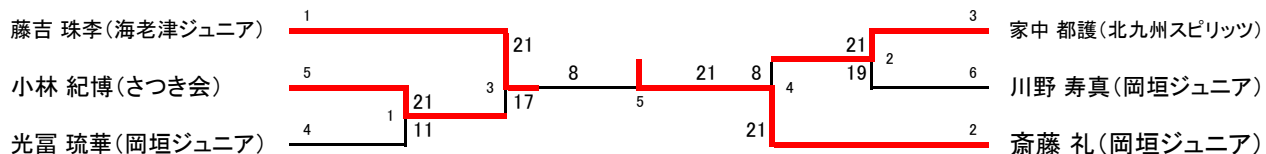

6年生以下女子複(6GD)

1パート	1	2	3	4	順位
千北 梨花子(荘島クラブ) 今村 涼(荘島クラブ)		21 ①	21 ③	21 ⑤	1
森 悠菜(中間ジュニア) 山崎 和泉(中間ジュニア)	5		13 ⑥	9 ④	4
家中 姫嘉(北九州スピリッツ) 益満 華凜(北九州スピリッツ)	7	21		14 ②	3
横光 百花(S' kids BC) 池田 遥名(S' kids BC)	6	21	21		2

2パート	1	2	3	順位
大野 睦(岡垣ジュニア) 川合 里奈(岡垣ジュニア)		13 ①	21 ③	2
浜地 凜(大池ジュニア) 式町 咲良(大池ジュニア)	21		21 ②	1
宮野 純寧(新宮ジュニア) 各務 胡春(新宮ジュニア)	8	14		3

3パート	1	2	3	順位
吉村 茉恩(北九州スピリッツ) 鵜根 萌乃佳(北九州スピリッツ)		21 ①	21 ③	1
堤 菜帆(大木ジュニア) 古賀 遥菜(岡山小学校)	18		16 ②	3
八田 聖菜(なのジュニア) 平林 萌(なのジュニア)	12	21		2

4パート	1	2	3	順位
城戸 美潤(海老津ジュニア) 村田 真友菜(海老津ジュニア)			21 ③	1
福田 美心(春日イーグルス) 前崎 葉月(春日イーグルス)				キ
宮房 安梨(S' kids BC) 宮房 花梨(S' kids BC)	8			2

5パート	1	2	3	順位
稲葉 心優(COLORS) 梶原 藍実(COLORS)		21 ①	22 ③	1
井樋 里花(ウイングバード) 渡邊 美優(ウイングバード)	4		3 ②	3
平田 いづみ(JBC小倉) 柳 実来(JBC小倉)	20	21		2

6パート	1	2	3	順位
守田 鈴(S' kids BC) 川村 彩恵(S' kids BC)		21 ①	12 ③	2
岡村 美月(海老津ジュニア) 山内 美愁(海老津ジュニア)	9		13 ②	3
川崎 亜弥(JBC久留米) 今井 愛梨(青羽ジュニア)	21	21		1

千北 梨花子(荘島クラブ)
今村 涼(荘島クラブ)
稲葉 心優(COLORS)
梶原 藍実(COLORS)
城戸 美潤(海老津ジュニア)
村田 真友菜(海老津ジュニア)

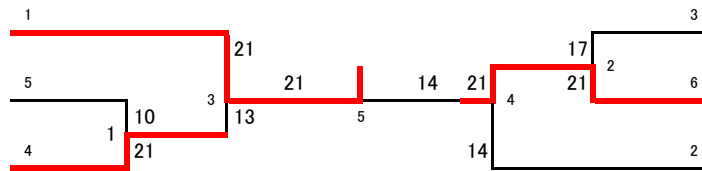

3 吉村 茉恩(北九州スピリッツ)
鵜根 萌乃佳(北九州スピリッツ)
川崎 亜弥(JBC久留米)
今井 愛梨(青羽ジュニア)
2 浜地 凜(大池ジュニア)
式町 咲良(大池ジュニア)

6年生以下女子単(6GS)

1パート	1	2	3	4	順位
吉村 茉恩(北九州スピリッツ)		21 ①	21 ③	21 ⑤	1
川合 里奈(岡垣ジュニア)	15		19 ⑥	17 ④	4
八田 聖菜(なのジュニア)	13	21		23 ②	2
浜地 凜(大池ジュニア)	7	21	21		3

2パート	1	2	3	順位
城戸 美潤(海老津ジュニア)		21 ①	21 ③	1
小柳 茜寧(荘島クラブ)	9		29 ②	2
横光 百花(S' kids BC)	11	27		3

3パート	1	2	3	順位
千北 梨花子(荘島クラブ)		21 ①	21 ③	1
村田 真友菜(海老津ジュニア)	12		21 ②	2
三浦 真歩(COLORS)	7	15		3

4パート	1	2	3	順位
今村 涼(荘島クラブ)		21 ①	21 ③	1
池田 遥名(S' kids BC)	9		10 ②	3
田川 紗梨(GREEN)	21	21		2

5パート	1	2	3	順位
梶原 藍実(COLORS)		18 ①	18 ③	3
川崎 亜弥(JBC久留米)	21		20 ②	2
大野 睦(岡垣ジュニア)	21	22		1

6パート	1	2	3	順位
守田 鈴(S' kids BC)		21 ①	21 ③	1
稲葉 心優(COLORS)	15		21 ②	2
濱口 桃子(スマイルジュニア)	16	19		3

吉村 茉恩(北九州スピリッツ)
大野 睦(岡垣ジュニア)
今村 涼(荘島クラブ)

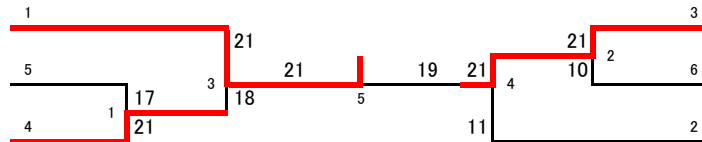

3 千北 梨花子(荘島クラブ)
守田 鈴(S' kids BC)
2 城戸 美潤(海老津ジュニア)

5年生以下女子複(5GD)

1パート	1	2	3	4	順位
須藤 海妃(岡垣ジュニア)		21	21	21	1
宮城 那菜(岡垣ジュニア)		①	③	⑤	
坂巻 七海(Sesakジュニア)	3		17	6	4
加茂 涼花(Sesakジュニア)			⑥	④	
高山 香凜(山家ウイングス)	5	21		9	3
工藤 陽香(山家ウイングス)				②	
岩田 悠那(JBC小倉)	11	21	21		2
渡邊 亜有未(JBC小倉)					

2パート	1	2	3	4	順位
田端 すずな(青羽ジュニア)		21	21	21	1
前田 幸珈(青羽ジュニア)		①	③	⑤	
野見山 咲希(北九州スピリッツ)	8		21	23	3
黒田 滯央(八幡西ジュニア)			⑥	④	
大森 彩未(すせんじジュニア)	6	11		14	4
黒川 宝那(すせんじジュニア)				②	
光安 小春(春日イーグルス)	9	25	21		2
大西 怜衣(春日イーグルス)					

3パート	1	2	3	順位
山本 明日花(中間ジュニア)		21		1
小川 歩夏(中間ジュニア)		①	③	
山浦 千愛(高良内クラブ)	6			2
吉村 雫(高良内クラブ)			②	
森吉 美月(ヤングリーフ)				キ
山田 桜菜乃(COLORS)				

4パート	1	2	3	順位
佐藤 加奈子(三宅ジュニア)		21	21	1
佐藤 穂乃(三宅ジュニア)		①	③	
小坪 そら(中間ジュニア)	8		14	3
伊藤 玲香(中間ジュニア)			②	
篠原 有里奈(荘島クラブ)	8	21		2
原田 涼風(荘島クラブ)				

5パート	1	2	3	順位
野間 琴希葉(COLORS)		21	21	2
永野 李果(COLORS)		①	③	
野中 亜紀子(大木ジュニア)	7		4	3
藤吉 咲百合(大木ジュニア)			②	
楠森 美羽(若竹クラブ)	23	21		1
川野 楓華(若竹クラブ)				

6パート	1	2	3	順位
田村 天空(スマイルジュニア)		21	21	1
藤本 夏綺(スマイルジュニア)		①	③	
中村 妃希(海老津ジュニア)	11		21	2
青柳 妃颯(海老津ジュニア)			②	
久富 美憂(板付ジュニア)	8	13		3
岩永 なつみ(板付ジュニア)				

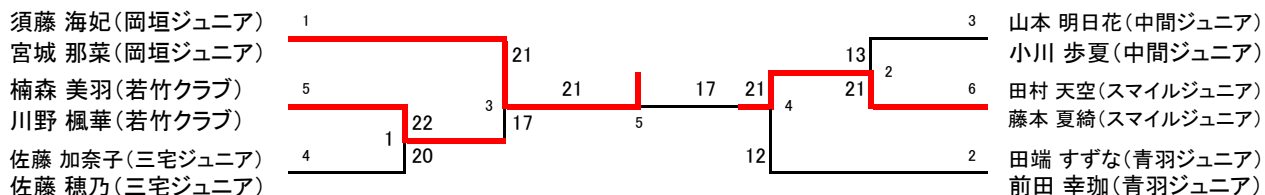

5年生以下女子単(5GS)

1パート	1	2	3	4	順位
須藤 海妃(岡垣ジュニア)		21	21	21	1
廣井 優衣(瀬高ジュニア)	1		6	7	
町田 華花(原西クラブ)	9	21		8	3
野間 琴希葉(COLORS)				②	
野間 琴希葉(COLORS)	13	21	21		2

2パート	1	2	3	4	順位
田村 天空(スマイルジュニア)		21	21	21	1
大森 彩未(すせんじジュニア)	12		21	21	
林 真央(朝倉ジュニア)	4	15		13	4
小川 歩夏(中間ジュニア)				②	
小川 歩夏(中間ジュニア)	10	19	21		3

3パート	1	2	3	順位
佐藤 加奈子(三宅ジュニア)		21	21	1
永野 李果(COLORS)	7		12	
宮城 那菜(岡垣ジュニア)	14	21		2

4パート	1	2	3	順位
楠森 美羽(若竹クラブ)		21	21	1
中村 妃希(海老津ジュニア)	17		19	
大西 怜衣(春日イーグルス)	12	21		2

5パート	1	2	3	順位
田端 すずな(青羽ジュニア)		18	21	2
渡邊 亜有未(JBC小倉)	21		21	
佐藤 穂乃(三宅ジュニア)	13	12		3

6パート	1	2	3	順位
森吉 美月(ヤングリーフ)		①	③	キ
藤本 夏綺(スマイルジュニア)			21	
古賀 遥菜(岡山小学校)		15		2

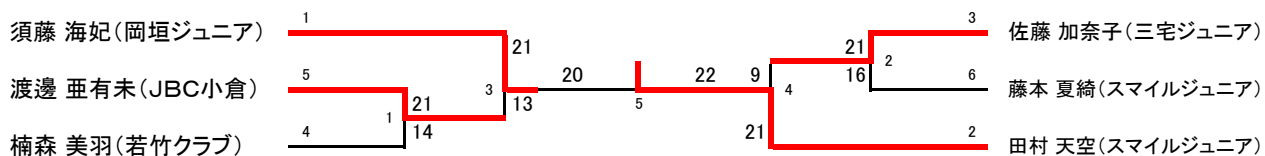

4年生以下女子複(4GD)

1パート	1	2	3	4	順位
春木 柚奈(岡垣ジュニア) 濱田 莉想(岡垣ジュニア)		21 ①	21 ③	21 ⑤	1
池田 雪乃(S' kids BC) 石田 伊吹(S' kids BC)	11		21 ⑥	21 ④	2
西岡 由葵(クリアーズ天拝OWLS) 向江 悠加(クリアーズ天拝OWLS)	2	17		18 ②	4
淀川 愛華(若竹クラブ) 石田 陽南(若竹クラブ)	7	13	21		3

2パート	1	2	3	4	順位
三森 あさひ(荘島クラブ) 笠 明茄(荘島クラブ)		21 ①	21 ③	21 ⑤	1
野見山 芽衣(北九州スピリッツ) 濱崎 夢菜(みらいジュニア)	2		9 ⑥	5 ④	4
西田 優(板付ジュニア) 横山 実侑(板付ジュニア)	7	21		23 ②	2
住田 菜々子(岡垣ジュニア) 作元 朝子(岡垣ジュニア)	14	21	21		3

3パート	1	2	3	順位
木下 結夢(JBC小倉) 山口 奏波(JBC小倉)		12 ①	10 ③	3
谷口 葉音(ラブオールジュニア) 大城 由衣(ラブオールジュニア)	21		10 ②	2
原田 安見(クリアーズ天拝OWLS) 福原 安祐美(クリアーズ天拝OWLS)	21	21		1

4パート	1	2	3	順位
城戸 琴華(S' kids BC) 横光 花乃(S' kids BC)		21 ①	21 ③	1
木下 凜(海老津ジュニア) 御手洗 春花(海老津ジュニア)	11		21 ②	2
嘉賀 麻紘(北野ジュニア) 宮島 夕依(青葉ジュニア)	7	17		3

5パート	1	2	3	順位
東野 有咲(山家ウイングス) 大石 愛陽(山家ウイングス)		21 ①	21 ③	1
宮原 里柊(高田ジュニア) 吉川 真望(高田ジュニア)	12		21 ②	2
藤原 紗羅(スマイルジュニア) 渡辺 芹柊(スマイルジュニア)	6	15		3

6パート	1	2	3	順位
村田 彩友香(海老津ジュニア) 中地 まどか(海老津ジュニア)		21 ①	21 ③	1
片桐 くるみ(高良内クラブ) 佐藤 美羽(サイレントBC)	6		12 ②	3
新村 風香(春日イーグルス) 桑野 愛梨(春日イーグルス)	14	21		2

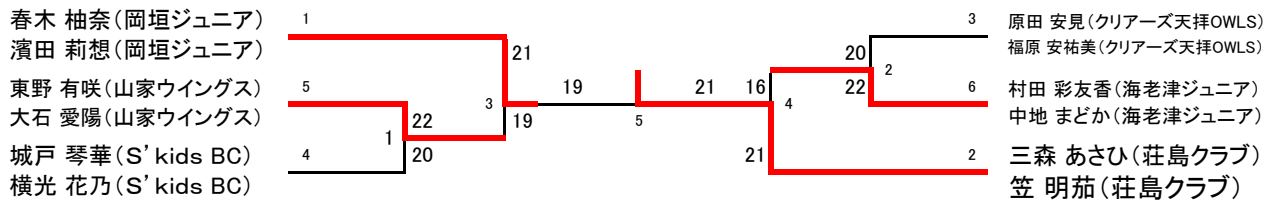

4年生以下女子単(4GS)

1パート	1	2	3	4	順位
濱田 莉想(岡垣ジュニア)		21 ①	21 ③	21 ⑤	1
大石 夢陽(山家ウイングス)	2		24 ⑥	12 ④	4
横光 花乃(S' kids BC)	15	26		11 ②	3
宮原 里柊(高田ジュニア)	12	21	21		2

2パート	1	2	3	4	順位
牛島 花菜(高田ジュニア)		21 ①	21 ③	21 ⑤	1
石田 陽南(若竹クラブ)	3		11 ⑥	5 ④	4
村田 彩友香(海老津ジュニア)	17	21		21 ②	2
城戸 琴華(S' kids BC)	13	21	12		3

3パート	1	2	3	順位
西田 優(板付ジュニア)		21 ①	20 ③	1
木下 結夢(JBC小倉)	12		21 ②	2
山田 絵菜乃(COLORS)	22	15		3

4パート	1	2	3	順位
福井 心美(北九州スピリッツ)		15 ①	13 ③	3
住田 菜々子(岡垣ジュニア)	21		12 ②	2
三森 あさひ(荘島クラブ)	21	21		1

5パート	1	2	3	順位
大石 愛陽(山家ウイングス)		21 ①	13 ③	2
濱崎 夢菜(みらいジュニア)	14		11 ②	3
谷口 葉音(ラブオールジュニア)	21	21		1

6パート	1	2	3	順位
春木 柚奈(岡垣ジュニア)		21 ①	21 ③	1
東野 有咲(山家ウイングス)	5		21 ②	2
吉川 真望(高田ジュニア)	4	11		3

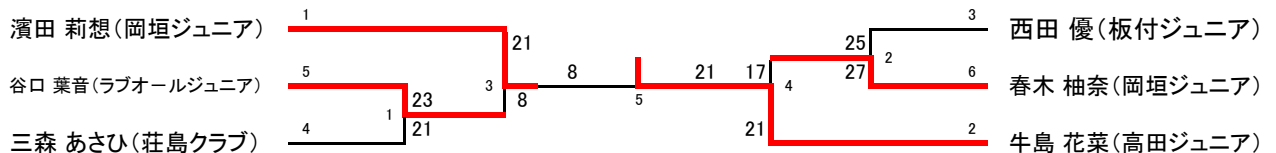

第14回 福岡県 小学生バドミントン大会

6年生以下男子複(6BD)

1パート	1	2	3	順位
吉岡 優輔(春日ジュニア) 永崎 宗一郎(春日ジュニア)		22 ①	21 ③	1
堤 優斗(クリアーズ天拝OWLS) 奈良 佳亮(クリアーズ天拝OWLS)	20		21 ②	2
藤澤 裕太(Sesakジュニア) 宮崎 有希奈(Sesakジュニア)	11	15		3

3パート	1	2	3	順位
牛島 悠作(北野ジュニア) 須山 敦稀(北野ジュニア)		21 ①	21 ③	1
高原 治弥(JBCプラム) 坂本 蒼斗(JBCプラム)	13		21 ②	2
龍 隼冬(Y'Sクラブ) 花田 悠太(Y'Sクラブ)	12	18		3

2パート	1	2	3	順位
陣内 翔章(中間ジュニア) 原口 碧仁(中間ジュニア)		21 ①	21 ③	1
吉村 克己(大野城南クラブ) 樋口 遥紀(JBCプラム)	8		12 ②	3
西岡 勇祐(クリアーズ天拝OWLS) 末耨 康裕(クリアーズ天拝OWLS)	13	21		2

吉岡 優輔(春日ジュニア)	1	10	21	21	2	陣内 翔章(中間ジュニア)
永崎 宗一郎(春日ジュニア)			2	7	1	原口 碧仁(中間ジュニア)
					3	牛島 悠作(北野ジュニア)
						須山 敦稀(北野ジュニア)

5年生以下男子複(5BD)

1パート	1	2	3	4	順位
原田 純白(Sesakジュニア) 大石 智人(Sesakジュニア)		13 ①	17 ③	18 ⑤	4
齋藤 翔太(小野ジュニア) 定方 優歩(小野ジュニア)	21		21 ⑥	17 ④	2
濱本 光琉(ドリームJBC) 吉田 哲史(ドリームJBC)	21	9		13 ②	3
脇坂 拓也(福浜ジュニア) 浦上 權(板付ジュニア)	21	21	21		1

4年生以下男子複(4BD)

1パート	1	2	3	4	順位
今福 旭陽(JBCプラム)		21	9	19	3
坂本 悠斗(JBCプラム)		①	③	⑤	
太田 征太郎(金田クラブ)	19		5	16	4
下田 捺璃(金田クラブ)			⑥	④	
宮崎 誠愛(中間ジュニア)	21	21		21	1
金子 友亮(中間ジュニア)				②	
都甲 将矢(西戸畑ジュニア)	21	16	11		2
米田 翼裕馬(西戸畑ジュニア)					

2パート	1	2	3	順位
八ツ本 翼(大池ジュニア)		12	8	3
井上 温和(大池ジュニア)		①	③	
飯田 想大(なのジュニア)	21		18	2
飯田 凉平(なのジュニア)			②	
荒嶽 里歩(JBC小倉)	21	21		1
柳 直輝(JBC小倉)				

3パート	1	2	3	順位
松木 圭吾(若竹クラブ)		19	23	3
森 克孝(若竹クラブ)		①	③	
佐藤 美月(中間ジュニア)	21		21	1
阿部 蒼汰(中間ジュニア)			②	
藤田 絢翔(COLORS)	25	18		2
溝川 陸也(COLORS)				

4パート	1	2	3	順位
中村 光佑(海老津ジュニア)		17	21	2
片田 蒼大(海老津ジュニア)		①	③	
内田 隼人(香陵っこクラブ)	21		21	1
呼子 翔海(香住ヶ丘ジュニア)			②	
橋本 鉄平(八幡西ジュニア)	13	6		3
藤崎 滉大(八幡西ジュニア)				

5パート	1	2	3	順位
北島 太一朗(板付ジュニア)		9	9	3
浦上 新(板付ジュニア)		①	③	
塩川 拓己(海老津ジュニア)	21		21	2
山下 修生(海老津ジュニア)			②	
山田 樹(須恵ジュニア)	21	23		1
遠藤 太一(須恵ジュニア)				

6パート	1	2	3	順位
春木 俊平(岡垣ジュニア)		21	21	1
中元 紀志(岡垣ジュニア)		①	③	
高崎 巧太(JBC小倉)	9		10	3
原 瑞希(JBC小倉)			②	
古賀 晴和(すせんじジュニア)	12	21		2
山崎 晴人(すせんじジュニア)				

7パート	1	2	3	順位
藤本 龍馬(Y'Sクラブ)		16	10	3
吉永 雄海(Y'Sクラブ)		①	③	
山本 羽月(大池ジュニア)	21		10	2
明神 彩花(大池ジュニア)			②	
中村 颯真(中間ジュニア)	21	21		1
城音寺 一颯(中間ジュニア)				

8パート	1	2	3	順位
本田 望亜(足立クラブ)		21	21	2
國分 蓮夢(足立クラブ)		①	③	
茅野 遥人(金田クラブ)	11		11	3
久保田 梨子(金田クラブ)			②	
片村 栄翔(香住ヶ丘ジュニア)	23	21		1
岡本 悠太郎(香住ヶ丘ジュニア)				

宮崎 誠愛(中間ジュニア) 1
 金子 友亮(中間ジュニア) 16
 荒嶽 里歩(JBC小倉) 2
 柳 直輝(JBC小倉) 21
 佐藤 美月(中間ジュニア) 3
 阿部 蒼汰(中間ジュニア) 7
 内田 隼人(香陵っこクラブ) 4
 呼子 翔海(香住ヶ丘ジュニア) 21

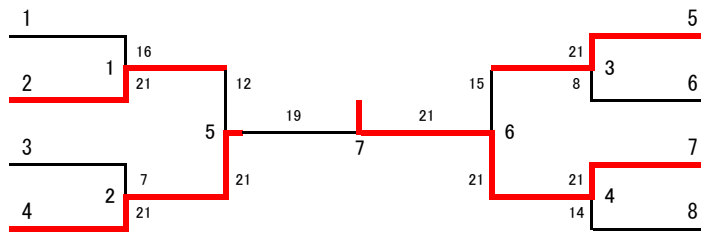

5 山田 樹(須恵ジュニア)
 遠藤 太一(須恵ジュニア)
 6 春木 俊平(岡垣ジュニア)
 中元 紀志(岡垣ジュニア)
 7 中村 颯真(中間ジュニア)
 城音寺 一颯(中間ジュニア)
 8 片村 栄翔(香住ヶ丘ジュニア)
 岡本 悠太郎(香住ヶ丘ジュニア)

6年生以下女複(6GD)

1パート	1	2	3	4	順位
大西 桜妃(さつき会)		21	21	21	1
秋吉 美早紀(さつき会)		①	③	⑤	
大川内 歩夢(大池ジュニア)	13		21	23	2
明神 悠花(大池ジュニア)			⑥	④	
立石 咲(金田クラブ)	6	15		13	4
茅野 伊織(金田クラブ)				②	
四元 梨賀(COLORS)	15	21	21		3
田中 咲那(COLORS)					

2パート	1	2	3	順位
今村 琉七(大野城南クラブ)		21	21	1
溝口 鈴南(大野城南クラブ)		①	③	
久住 陽菜(八幡西ジュニア)	17		21	2
平松 優希奈(八幡西ジュニア)			②	
堀 彩乃(三宅ジュニア)	16	11		3
栗山 瑠衣(三宅ジュニア)				

3パート	1	2	3	順位
宮原 夕朱(高田ジュニア)		21	19	2
門脇 美綾(羽道ジュニア)		①	③	
佐藤 瑞紀(戸畑コムスポ)	14		20	3
長田 こころ(戸畑コムスポ)			②	
貞木 玲音(Y'クラブ)	21	22		1
隠塚 結奈(Y'クラブ)				

4パート	1	2	3	順位
黒田 侑佑(百道ジュニア)		11	21	2
内尾 夏(百道ジュニア)		①	③	
井上 和音(クリアーズ天拝OWLS)	21		21	1
塩 美瑛姫(クリアーズ天拝OWLS)			②	
乃万 玲朱(岡垣ジュニア)	4	6		3
渡邊 郁佳(岡垣ジュニア)				

5パート	1	2	3	順位
古泉 凜(須恵ジュニア)		19	19	3
佐藤 花(須恵ジュニア)		①	③	
矢田 かりん(百道ジュニア)	21		21	1
横寺 夏美(百道ジュニア)			②	
志谷 紗羽(椎田ジュニア)	21	19		2
喜代原 佑花(椎田ジュニア)				

6パート	1	2	3	順位
山口 真生(中間ジュニア)		21	5	3
伊藤 陽香(中間ジュニア)		①	③	
定方 優里南(小野ジュニア)	18		21	2
折居 悠生(小野ジュニア)			②	
下村 杏(足立クラブ)	21	17		1
石田 想乃(若竹クラブ)				

7パート	1	2	3	順位
矢ヶ部 真衣(サイレントBC)		21	21	1
竹下 愛萌(サイレントBC)		①	③	
岡本 沙弥(さつき会)	0		17	3
佐々 文菜(さつき会)			②	
村井 めい(Sesakジュニア)	7	21		2
松尾 桜(Sesakジュニア)				

8パート	1	2	3	順位
渡邊 香乃(戸畑コムスポ)		21	22	1
廣津 愛(戸畑コムスポ)		①	③	
小嶋 花乃(Y'クラブ)	3		6	3
貞木 夢羽(Y'クラブ)			②	
瀬理 さくら(COLORS)	20	21		2
長井 萌愛(COLORS)				

9パート	1	2	3	順位
小田 桃花(大池ジュニア)		21	21	1
原 乙葉(大池ジュニア)		①	③	
田口 和佳(須恵ジュニア)	3		18	3
遠藤 芙優(須恵ジュニア)			②	
依田 恵美(八幡西ジュニア)	4	21		2
荒嶽 佳乃(JBC小倉)				

10パート	1	2	3	順位
一ノ瀬 海音(西戸畑ジュニア)		7	16	3
田中 葉(西戸畑ジュニア)		①	③	
稲垣 はるひ(大野城南クラブ)	21		21	1
丸石 唄(大野城南クラブ)			②	
木下 いろは(中間ジュニア)	21	5		2
永淵 杏菜(中間ジュニア)				

11パート	1	2	3	順位
中地 ほのか(海老津ジュニア)		21	15	2
柚木 菫(海老津ジュニア)		①	③	
灘吉 優(春日イーグルス)	7		11	3
渡邊 麻衣(春日イーグルス)			②	
梅津 ゆめか(板付ジュニア)	21	21		1
甲斐 花歩(板付ジュニア)				

12パート	1	2	3	順位
境 美月(ドリームJBC)		21	17	2
安西 澄夏(ドリームJBC)		①	③	
塩松 湖々美(さつき会)	7		10	3
宇都 恵梨香(さつき会)			②	
高崎 愛央(COLORS)	21	21		1
田代 みず希(COLORS)				

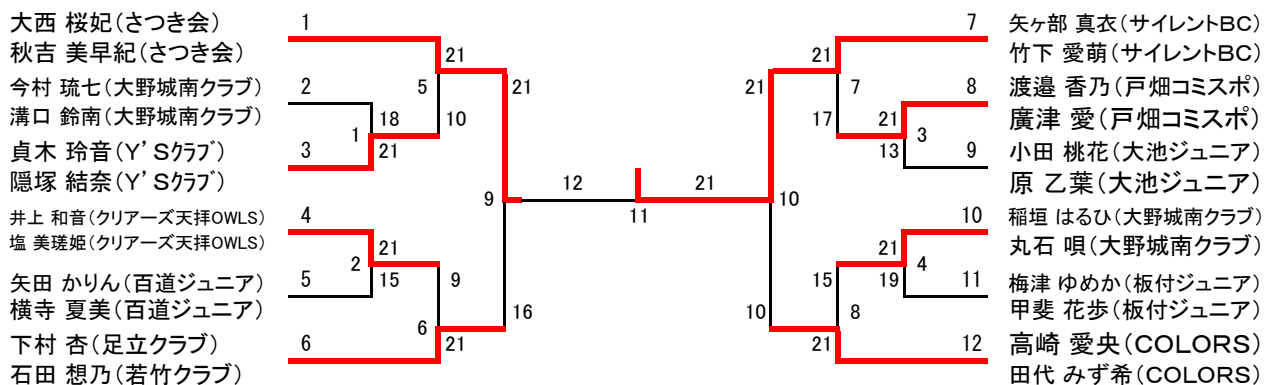

5年生以下女複(5GD)

1パート	1	2	3	4	順位
古庄 由樹奈(高良内クラブ) 鹿田 莉花(羽道ジュニア)		21 ①	21 ③	⑤	1
西村 和夏(春日イーグルス) 村上 莉乃花(春日イーグルス)	6		17 ⑥	④	3
久永 玲華(Sesakジュニア) 松井 希芽(Sesakジュニア)	9	21		②	2
善 菜摘(三宅ジュニア) 梶原 梨央(三宅ジュニア)					キ

2パート	1	2	3	順位
小森 美空(COLORS) 金生 一花(COLORS)		21 ①	21 ③	1
有働 花音(JBC小倉) 小野 真佳(JBC小倉)	15		9 ②	3
田中 琳子(すせんじジュニア) 富島 綾花(すせんじジュニア)	7	21		2

3パート	1	2	3	順位
小野 純佳(JBC小倉) 松下 由良(JBC小倉)		21 ①	21 ③	1
松尾 珠(三宅ジュニア) 伊藤 瑚凜(三宅ジュニア)	16		18 ②	3
石橋 彩花(春日イーグルス) 渡邊 恋珀(春日イーグルス)	15	21		2

4パート	1	2	3	順位
小川 ひより(ラブオールジュニア) 柴田 花音(ラブオールジュニア)		21 ①	21 ③	1
今村 莉菜(春日イーグルス) 山上 知夏(春日イーグルス)	11		16 ②	3
高岩 詩奈(若竹クラブ) 田中 芳(若竹クラブ)	8	21		2

5パート	1	2	3	順位
宮田 陽菜(岡垣ジュニア) 住田 葵(岡垣ジュニア)		21 ①	21 ③	1
児玉 璃亜(三宅ジュニア) 児玉 朱璃(三宅ジュニア)	10		18 ②	3
小野 七海(大野城南クラブ) 長嶺 美憂(大野城南クラブ)	12	21		2

古庄 由樹奈(高良内クラブ)
鹿田 莉花(羽道ジュニア)
小森 美空(COLORS)
金生 一花(COLORS)
小野 純佳(JBC小倉)
松下 由良(JBC小倉)

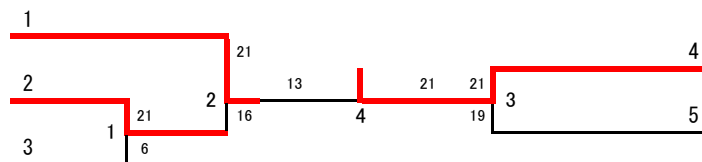

4 小川 ひより(ラブオールジュニア)
柴田 花音(ラブオールジュニア)
5 宮田 陽菜(岡垣ジュニア)
住田 葵(岡垣ジュニア)

4年生以下女複(4GD)

1パート	1	2	3	順位
秋吉 萌百(岡垣ジュニア) 乃万 芽衣(岡垣ジュニア)		21 ①	19 ③	2
行平 沙樹(ドリームJBC) 行平 香菜(ドリームJBC)	9		11 ②	3
砥板 菜陽(COLORS) 朝倉 和奏(春日イーグルス)	21	21		1

2パート	1	2	3	順位
岩田 萌那(JBC小倉) 堂本 杏春(JBC小倉)		21 ①	21 ③	1
多々良 明希(高良内クラブ) 白地 美亜(羽道ジュニア)	11		17 ②	3
梅津 つぼみ(板付ジュニア) 藤木 美寿(板付ジュニア)	15	21		2

3パート	1	2	3	順位
仁科 杏(能古ジュニア) 宇賀 琴音(能古ジュニア)		21 ①	21 ③	1
山下 空輝(若竹クラブ) 伊藤 心結(若竹クラブ)	15		16 ②	3
小柳 日南(春日ジュニア) 白井 優里奈(春日ジュニア)	19	21		2

4パート	1	2	3	順位
栗川 萌花(Y'Sクラブ) 河北 紗代(Y'Sクラブ)		11 ①	21 ③	3
中山 日奈立(八幡西ジュニア) 並川 桜羽(八幡西ジュニア)	21		19 ②	1
福地 乙月(大池ジュニア) 大川内 萌花(大池ジュニア)	17	21		2

5パート	1	2	3	順位
是永 悠里(COLORS) 高崎 未渚(COLORS)		21 ①	12 ③	2
中村 胡桃(中間ジュニア) 金子 詩歩(中間ジュニア)	11		14 ②	3
市原 すず佳(寿山クラブ) 市原 知佳(寿山クラブ)	21	21		1

6パート	1	2	3	順位
山根 有乃(八幡西ジュニア) 小松 茉央(八幡西ジュニア)		21 ①	21 ③	1
井上 佳音(春日イーグルス) 斉藤 凧沙(春日イーグルス)	12		16 ②	3
篠原 真菜美(荘島クラブ) 檜原 綾乃(荘島クラブ)	19	21		2

7パート	1	2	3	順位
金生 七海(COLORS) 小田 美来(COLORS)		11 ①	21 ③	2
久保 雪菜(中間ジュニア) 平井 萌楓(中間ジュニア)	21		21 ②	1
井上 香菜(高良内クラブ) 橋爪 凜(高良内クラブ)	18	14		3

8パート	1	2	3	順位
福井 美海(海老津ジュニア) 安高 愛梨(海老津ジュニア)		21 ①	22 ③	1
久保 玲奈(八幡西ジュニア) 藤崎 愛央(八幡西ジュニア)	14		16 ②	3
八尋 エリカ(JBC久留米) 瀬戸島 凜(瀬高ジュニア)	20	21		2

9パート	1	2	3	順位
松永 遥(香住ヶ丘ジュニア) 中原 心優(香住ヶ丘ジュニア)		21 ①	21 ③	1
野村 美羽(クリアーズ天拝OWLS) 猪口 晴子(クリアーズ天拝OWLS)	8		21 ②	3
高永 真祈(山田ジュニア) 田嶋 ひかり(山田ジュニア)	9	17		2

- 砥板 菜陽(COLORS)
- 朝倉 和奏(春日イーグルス)
- 岩田 萌那(JBC小倉)
- 堂本 杏春(JBC小倉)
- 仁科 杏(能古ジュニア)
- 宇賀 琴音(能古ジュニア)
- 中山 日奈立(八幡西ジュニア)
- 並川 桜羽(八幡西ジュニア)
- 市原 すず佳(寿山クラブ)
- 市原 知佳(寿山クラブ)

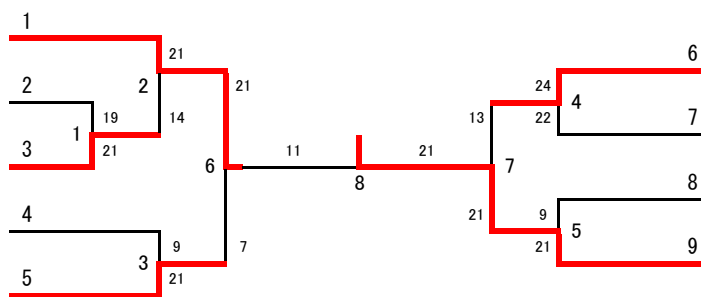

- 6 山根 有乃(八幡西ジュニア)
- 小松 茉央(八幡西ジュニア)
- 7 久保 雪菜(中間ジュニア)
- 平井 萌楓(中間ジュニア)
- 8 福井 美海(海老津ジュニア)
- 安高 愛梨(海老津ジュニア)
- 9 松永 遥(香住ヶ丘ジュニア)
- 中原 心優(香住ヶ丘ジュニア)

6年生以下男子単(6BS)

1パート	1	2	3	順位
吉岡 優輔(春日ジュニア)		16 ①	21 ③	2
原口 碧仁(中間ジュニア)	21		21 ②	1
牛島 悠作(北野ジュニア)	19	11		3

2パート	1	2	3	順位
淀川 樹(若竹クラブ)		21 ①	21 ③	1
坂本 蒼斗(JBCプラム)	11		21 ②	2
村上 蓮(リトルファイターズ)	2	13		3

3パート	1	2	3	順位
政次 一志(JBC久留米)		13 ①	9 ③	3
末耨 康裕(クリアーズ天拝OWLS)	21		17 ②	2
小住 咲斗(寿山クラブ)	21	21		1

4パート	1	2	3	順位
龍 隼冬(Y'Sクラブ)		14 ①	8 ③	3
宮崎 遥愛(中間ジュニア)	21		18 ②	2
西岡 勇祐(クリアーズ天拝OWLS)	21	21		1

5パート	1	2	3	順位
小村 飛翔(岡垣ジュニア)		21 ①	21 ③	1
片村 羽(香住ヶ丘ジュニア)	6		21 ②	2
吉村 克己(大野城南クラブ)	13	17		3

6パート	1	2	3	順位
高原 治弥(JBCプラム)		21 ①	12 ③	2
堤 優斗(クリアーズ天拝OWLS)	13		5 ②	3
今崎 礼暉(スマイルジュニア)	21	21		1

7パート	1	2	3	順位
藤澤 裕太(Sesakジュニア)		15 ①	21 ③	2
須山 敦稀(北野ジュニア)	21		21 ②	1
樋口 遥紀(JBCプラム)	10	12		3

8パート	1	2	3	順位
陣内 翔章(中間ジュニア)		21 ①	21 ③	1
永崎 宗一郎(春日ジュニア)	5		21 ②	2
島添 翔太(戸畑コムスポ)	5	11		3

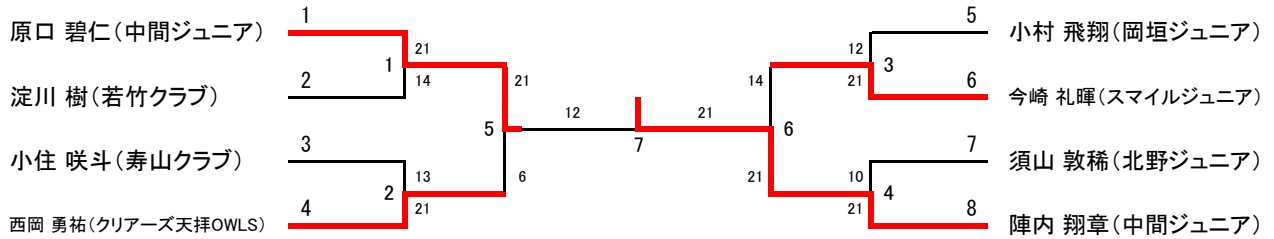

5年生以下男子単(5BS)

1パート	1	2	3	順位
脇坂 拓也(福浜ジュニア)		21 ①	21 ③	1
大石 智人(Sesakジュニア)	3		21 ②	2
田中 晴翔(朝倉ジュニア)	9	16		3

2パート	1	2	3	順位
濱本 光琉(ドリームJBC)		10 ①	18 ③	3
齋藤 翔太(小野ジュニア)	21		21 ②	1
原田 純白(Sesakジュニア)	21	10		2

3パート	1	2	3	順位
奈良 佳亮(クリアーズ天拝OWLS)		13 ①	9 ③	3
浦上 權(板付ジュニア)	21		21 ②	1
松尾 恒輝(能古ジュニア)	21	12		2

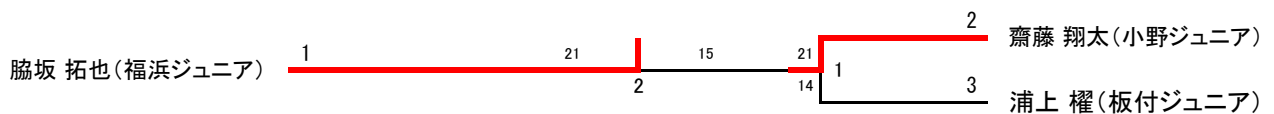

4年生以下男子単(4BS)

1パート	1	2	3	4	順位
春木 俊平(岡垣ジュニア)		17 ①	21 ③	19 ⑤	3
岡本 悠太郎(香住ヶ丘ジュニア)	21		21 ⑥	19 ④	2
高崎 巧太(JBC小倉)	5	7		8 ②	4
飯田 涼平(なのジュニア)	21	21	21		1

2パート	1	2	3	4	順位
田中 瑠翔(朝倉ジュニア)		16 ①	21 ③	18 ⑤	3
塩川 拓己(海老津ジュニア)	21		21 ⑥	13 ④	2
浦上 新(板付ジュニア)	7	5		7 ②	4
西村 優翔(井堀クラブ)	21	21	21		1

3パート	1	2	3	順位
餅田 龍成(新宮ジュニア)		21 ①	21 ③	1
丸山 新太(寿山クラブ)	12		18 ②	3
ハツ本 翼(大池ジュニア)	13	21		2

4パート	1	2	3	順位
内田 隼人(香陵っクラブ)		21 ①	21 ③	1
下田 捺璃(金田クラブ)	9		13 ②	3
山田 樹(須恵ジュニア)	6	21		2

5パート	1	2	3	順位
本田 望亜(足立クラブ)		21 ①	21 ③	1
永崎 幸志郎(春日ジュニア)	16		21 ②	2
太田 征太郎(金田クラブ)	11	12		3

6パート	1	2	3	順位
古賀 晴和(すせんじジュニア)		6 ①	21 ③	2
金子 友亮(中間ジュニア)	21		21 ②	1
坂本 悠斗(JBCプラム)	19	9		3

7パート	1	2	3	順位
中村 颯真(中間ジュニア)		21 ①	21 ③	2
原 瑞希(JBC小倉)	9		20 ②	3
黒羽 瑛太(井堀クラブ)	23	22		1

8パート	1	2	3	順位
藤崎 滉大(八幡西ジュニア)		21 ①	21 ③	1
牧野 隆希(岡垣ジュニア)	18		13 ②	3
野中 智哉(大木ジュニア)	13	21		2

9パート	1	2	3	順位
吉田 哲史(ドリームJBC)		21 ①	15 ③	2
山本 羽月(大池ジュニア)	9		3 ②	3
片田 蒼大(海老津ジュニア)	21	21		1

10パート	1	2	3	順位
松尾 駿吾(能古ジュニア)		14 ①	3 ③	3
阿部 蒼汰(中間ジュニア)	21		6 ②	2
松木 圭吾(若竹クラブ)	21	21		1

11パート	1	2	3	順位
藤田 絢翔(COLORS)		21 ①	21 ③	1
橋本 蛍杜(リトルファイターズ)	4		6 ②	3
藤本 龍馬(Y'Sクラブ)	7	21		2

12パート	1	2	3	順位
八尋 悠太(JBC久留米)		7 ①	26 ③	2
呼子 翔海(香住ヶ丘ジュニア)	21		21 ②	1
吉永 雄海(Y'Sクラブ)	24	15		3

13パート	1	2	3	順位
志賀 煌(シャトルハウス)		6 ①	21 ③	2
遠藤 太一(須恵ジュニア)	21		21 ②	1
井上 温和(大池ジュニア)	10	14		3

14パート	1	2	3	順位
茅野 遥人(金田クラブ)		14 ①	20 ③	3
仁科 源太(能古ジュニア)	21		13 ②	2
天野 翠月(井堀クラブ)	22	21		1

15パート	1	2	3	順位
谷口 幸乃進(ラブオールジュニア)		9 ①	21 ③	2
宮崎 誠愛(中間ジュニア)	21		21 ②	1
森 克孝(若竹クラブ)	7	3		3

16パート	1	2	3	順位
中村 光佑(海老津ジュニア)		21 ①	20 ③	2
橋本 鉄平(八幡西ジュニア)	13		7 ②	3
花田 悠太(Y'Sクラブ)	22	21		1

17パート	1	2	3	順位
高増 准雅(山家ウイングス)		21 ①	21 ③	1
中元 紀志(岡垣ジュニア)	6		19 ②	3
古賀 稜滋(寿山クラブ)	7	21		2

18パート	1	2	3	順位
畠中 駿輔(リトルファイターズ)		3 ①	14 ③	3
片村 栄翔(香住ヶ丘ジュニア)	21		21 ②	1
今福 旭陽(JBCプラム)	21	9		2

4年生以下男子単(4BS)

19パート	1	2	3	順位
北島 太一朗(板付ジュニア)		10 ①	7 ③	3
國分 蓮夢(足立クラブ)	21		24 ②	1
吉岡 拓真(春日ジュニア)	21	22		2

20パート	1	2	3	順位
中井 唯人(Sesakジュニア)		9 ①	21 ③	3
溝川 陸也(COLORS)	21		19 ②	1
山下 修生(海老津ジュニア)	16	21		2

21パート	1	2	3	順位
久良木 翔(サイレントBC)		9 ①	11 ③	3
城音寺 一颯(中間ジュニア)	21		21 ②	1
十時 徠希(井堀クラブ)	21	7		2

22パート	1	2	3	順位
柳 直輝(JBC小倉)		21 ①	13 ③	2
宇賀 芳樹(能古ジュニア)	3		7 ②	3
飯田 想大(なのジュニア)	21	21		1

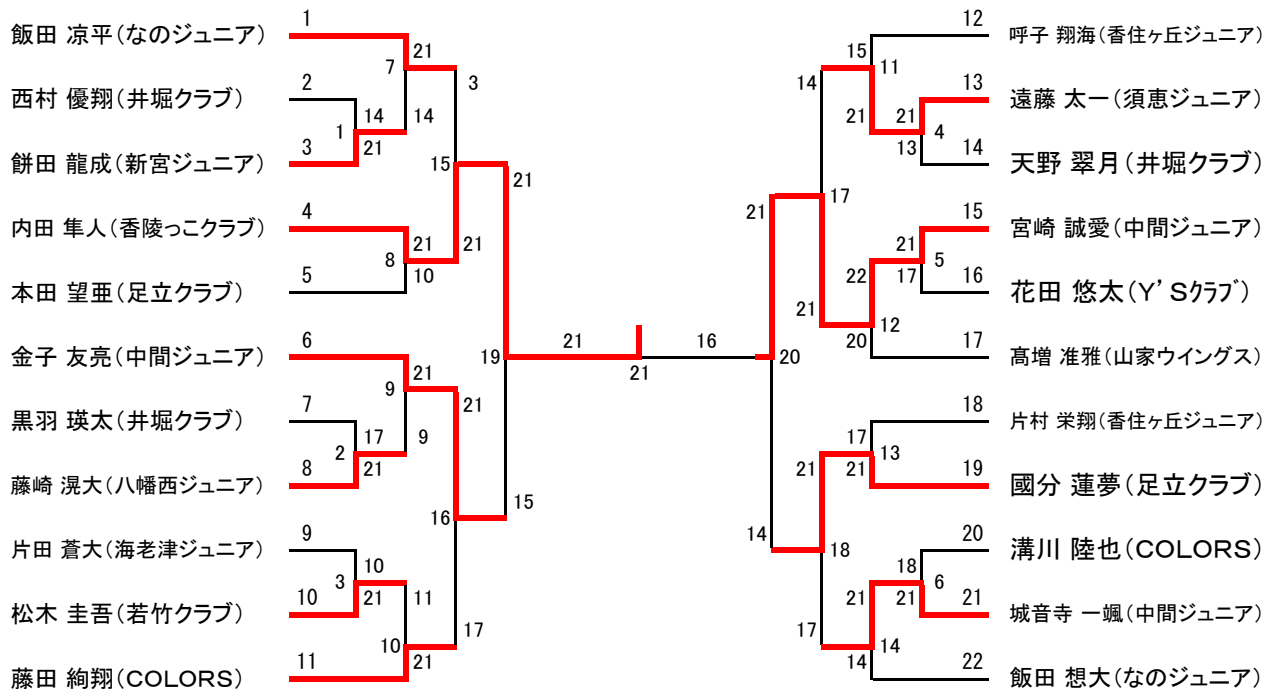

6年生以下女単(6GS)

1パート	1	2	3	4	順位
矢ヶ部 真衣(サイレントBC)		21 ①	21 ③	21 ⑤	1
塩松 湖々美(さつき会)	2		21 ⑥	15 ④	4
宮崎 有希奈(Sesakジュニア)	2	19		21 ②	2
灘吉 優(春日イーグルス)	2	21	12		3

2パート	1	2	3	順位
瀬戸島 亜未(瀬高ジュニア)		21 ①	21 ③	2
内尾 夏(百道ジュニア)	23		21 ②	1
梅津 ゆめか(板付ジュニア)	5	11		3

3パート	1	2	3	順位
井上 和音(クリアーズ天拝OWLS)		21 ①	21 ③	1
矢田 かりん(百道ジュニア)	17		21 ②	2
依田 恵美(八幡西ジュニア)	7	5		3

4パート	1	2	3	順位
大西 桜妃(さつき会)		21 ①	21 ③	1
田中 咲那(COLORS)	8		21 ②	2
堀 彩乃(三宅ジュニア)	9	7		3

5パート	1	2	3	順位
定方 優里南(小野ジュニア)		23 ①	21 ③	2
原 乙葉(大池ジュニア)	25		21 ②	1
茅野 伊織(金田クラブ)	11	4		3

6パート	1	2	3	順位
大城 真衣(ラブオールジュニア)		21 ①	12 ③	2
稲垣 はるひ(大野城南クラブ)	9		12 ②	3
渡邊 香乃(戸畑コムスポ)	21	21		1

7パート	1	2	3	順位
四元 梨賀(COLORS)		21 ①	21 ③	1
大川内 歩夢(大池ジュニア)	15		17 ②	3
喜代原 佑花(椎田ジュニア)	14	21		2

8パート	1	2	3	順位
山口 真生(中間ジュニア)		21 ①	10 ③	3
溝口 鈴南(大野城南クラブ)	15		21 ②	2
仁科 花(能古ジュニア)	21	16		1

9パート	1	2	3	順位
石田 想乃(若竹クラブ)		21 ①	21 ③	1
渡邊 麻衣(春日イーグルス)	2		8 ②	3
松尾 桜(Sesakジュニア)	4	21		2

10パート	1	2	3	順位
原田 梨桜(S' kids BC)		21 ①	21 ③	1
宇都 恵梨香(さつき会)	8		14 ②	3
佐藤 花(須恵ジュニア)	7	21		2

11パート	1	2	3	順位
下村 杏(足立クラブ)		21 ①	21 ③	1
柚木 菫(海老津ジュニア)	10		11 ②	3
貞木 玲音(Y'クラブ)	17	21		2

12パート	1	2	3	順位
吉山 蒼(荘島クラブ)		21 ①	21 ③	1
長井 萌愛(COLORS)	10		21 ②	2
平松 優希奈(八幡西ジュニア)	9	10		3

13パート	1	2	3	順位
小田 桃花(大池ジュニア)		21 ①	10 ③	2
田代 みず希(COLORS)	15		8 ②	3
宮原 夕朱(高田ジュニア)	21	21		1

14パート	1	2	3	順位
荒嶽 佳乃(JBC小倉)		21 ①	21 ③	1
伊藤 陽香(中間ジュニア)	5		15 ②	3
古泉 凜(須恵ジュニア)	4	21		2

15パート	1	2	3	順位
門脇 美綾(羽道ジュニア)		21 ①	21 ③	1
丸石 唄(大野城南クラブ)	7		7 ②	3
廣津 愛(戸畑コムスポ)	19	21		2

16パート	1	2	3	順位
乃万 玲朱(岡垣ジュニア)		7 ①	5 ③	3
岡本 沙弥(さつき会)	21		5 ②	2
隠塚 結奈(Y'クラブ)	21	21		1

17パート	1	2	3	順位
中尾 莉子(大木ジュニア)		10 ①	12 ③	3
高崎 愛央(COLORS)	21		25 ②	1
立石 咲(金田クラブ)	21	23		2

18パート	1	2	3	順位
澤田 紗花(春日イーグルス)		19 ①	21 ③	1
竹下 愛萌(サイレントBC)	21		20 ②	2
長田 こころ(戸畑コムスポ)	8	22		3

6年生以下女単(6GS)

19パート	1	2	3	順位
境 美月(ドリームJBC)		21 ①	21 ③	1
木下 いろは(中間ジュニア)	2		12 ②	3
志谷 紗羽(椎田ジュニア)	7	21		2

20パート	1	2	3	順位
黒田 侑佑(百道ジュニア)		21 ①	21 ③	1
瀬理 さくら(COLORS)	17		19 ②	3
佐藤 瑞紀(戸畑コムスポ)	9	21		2

21パート	1	2	3	順位
濱崎 夢生(みらいジュニア)		21 ①	21 ③	1
小嶋 花乃(Y'Sクラブ)	1		6 ②	3
村井 めい(Sesakジュニア)	15	21		2

22パート	1	2	3	順位
今村 琉七(大野城南クラブ)		21 ①	21 ③	1
山崎 恋羽(大池ジュニア)	1		4 ②	3
嘉賀 衣千香(北野ジュニア)	10	21		2

23パート	1	2	3	順位
久住 陽菜(八幡西ジュニア)		21 ①	21 ③	1
田口 和佳(須恵ジュニア)	19		21 ②	2
清水 優希菜(山田ジュニア)	14	7		3

24パート	1	2	3	順位
中地 ほのか(海老津ジュニア)		21 ①	21 ③	1
塩 美瑛姫(クリアーズ天拝OWLS)	15		21 ②	2
佐々 文菜(さつき会)	9	17		3

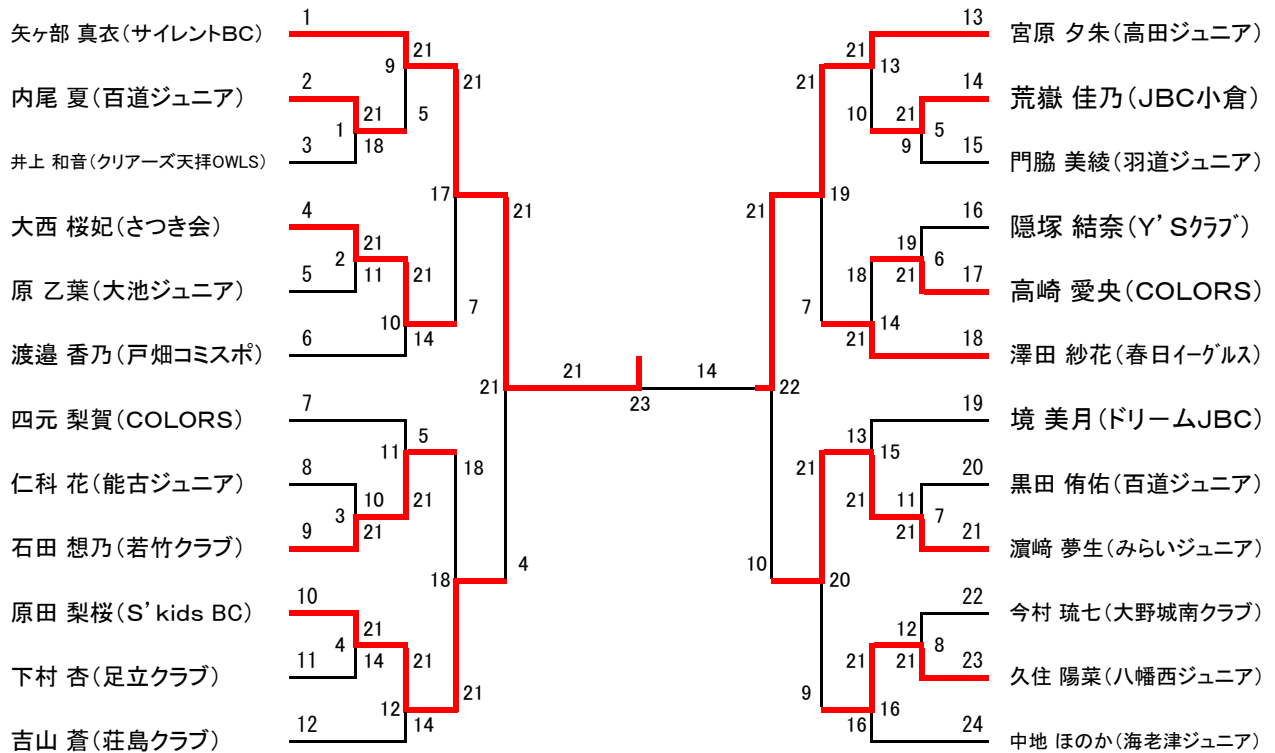

5年生以下女単(5GS)

1パート	1	2	3	4	順位
梶原 梨央(三宅ジュニア)		①	③	⑤	キ
小野 真佳(JBC小倉)			9 ⑥	7 ④	3
久永 玲華(Sesakジュニア)		21		10 ②	2
遠藤 芙優(須恵ジュニア)		21	21		1

2パート	1	2	3	4	順位
秋吉 美早紀(さつき会)		21 ①	21 ③	21 ⑤	1
金生 一花(COLORS)	8		17 ⑥	21 ④	3
柴田 花音(ラブオールジュニア)	7	21		21 ②	2
西村 和夏(春日イーグルス)	3	11	7		4

3パート	1	2	3	順位
甲斐 花歩(板付ジュニア)		21 ①	20 ③	2
高岩 詩奈(若竹クラブ)	11		12 ②	3
渡邊 恋珀(春日イーグルス)	22	21		1

4パート	1	2	3	順位
永淵 杏菜(中間ジュニア)		21 ①	5 ③	2
松尾 珠(三宅ジュニア)	14		13 ②	3
小野 七海(大野城南クラブ)	21	21		1

5パート	1	2	3	順位
小野 純佳(JBC小倉)		21 ①	21 ③	1
児玉 璃亜(三宅ジュニア)	18		22 ②	2
山上 知夏(春日イーグルス)	7	20		3

6パート	1	2	3	順位
古庄 由樹奈(高良内クラブ)		21 ①	21 ③	1
今村 莉菜(春日イーグルス)	9		21 ②	3
児玉 朱璃(三宅ジュニア)	7	23		2

7パート	1	2	3	順位
鮫島 虹歩(若竹クラブ)		21 ①	21 ③	1
栗山 瑠衣(三宅ジュニア)	17		21 ②	2
長嶺 美憂(大野城南クラブ)	15	19		3

8パート	1	2	3	順位
明神 悠花(大池ジュニア)		21 ①	18 ③	2
田中 芳(若竹クラブ)	8		10 ②	3
小森 美空(COLORS)	21	21		1

9パート	1	2	3	順位
田中 珠子(すせんじジュニア)		12 ①	5 ③	3
松下 由良(JBC小倉)	21		18 ②	2
石橋 彩花(春日イーグルス)	21	21		1

10パート	1	2	3	順位
宮田 陽菜(岡垣ジュニア)		13 ①	21 ③	2
善 菜摘(三宅ジュニア)	21		21 ②	1
貞木 夢羽(Y'Sクラブ)	14	15		3

11パート	1	2	3	順位
小川 ひより(ラブオールジュニア)		21 ①	16 ③	2
有働 花音(JBC小倉)	10		11 ②	3
定方 優歩(小野ジュニア)	21	21		1

12パート	1	2	3	順位
松下 里奈(椎田ジュニア)		21 ①	21 ③	1
村上 莉乃花(春日イーグルス)	5		12 ②	3
松井 希芽(Sesakジュニア)	9	21		2

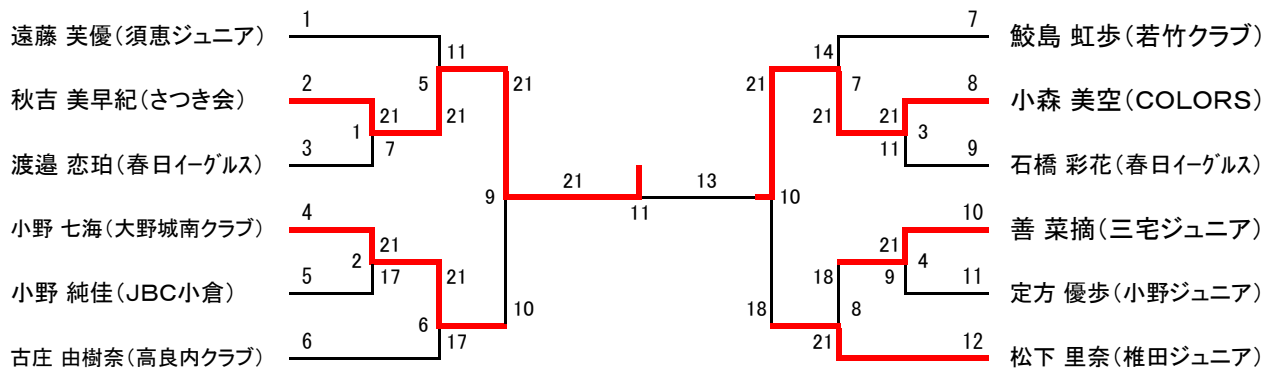

4年生以下女単(4GS)

1パート	1	2	3	4	順位
住田 葵(岡垣ジュニア)		21 ①	21 ③	21 ⑤	1
行平 香菜(ドリームJBC)	4		17 ⑥	21 ④	3
並川 桜羽(八幡西ジュニア)	10	21		21 ②	2
井上 佳音(春日イーグルス)	5	13	11		4

3パート	1	2	3	順位
内田 進華(井堀クラブ)		21 ①	21 ③	1
明神 彩花(大池ジュニア)	7		21 ②	2
多々良 明希(高良内クラブ)	5	9		3

5パート	1	2	3	順位
篠原 真菜美(荘島クラブ)		21 ①	20 ③	2
福井 美海(海老津ジュニア)	10		15 ②	3
荒嶽 里歩(JBC小倉)	22	21		1

7パート	1	2	3	順位
松永 遥(香住ヶ丘ジュニア)		21 ①	21 ③	1
行平 沙樹(ドリームJBC)	6		21 ②	2
佐藤 美月(中間ジュニア)	9	15		3

9パート	1	2	3	順位
小柳 日南(春日ジュニア)		19 ①	7 ③	3
久保 玲奈(八幡西ジュニア)	21		9 ②	2
山下 空輝(若竹クラブ)	21	21		1

11パート	1	2	3	順位
久保田 梨子(金田クラブ)		8 ①	12 ③	3
金生 七海(COLORS)	21		21 ②	1
橋爪 凜(高良内クラブ)	21	16		2

13パート	1	2	3	順位
安西 澄夏(ドリームJBC)		21 ①	21 ③	1
中原 心優(香住ヶ丘ジュニア)	17		21 ②	2
伊藤 心結(若竹クラブ)	11	12		3

15パート	1	2	3	順位
砥板 菜陽(COLORS)		21 ①	21 ③	1
中山 日奈立(八幡西ジュニア)	5		21 ②	2
平井 萌楓(中間ジュニア)	4	17		3

17パート	1	2	3	順位
福地 乙月(大池ジュニア)		21 ①	21 ③	1
白地 美亜(羽道ジュニア)	11		21 ②	2
河北 紗代(Y' Sクラブ)	10	15		3

2パート	1	2	3	4	順位
栗川 萌花(Y' Sクラブ)		21 ①	16 ③	⑤	3
是永 悠里(COLORS)	17		21 ⑥	④	2
宇賀 琴音(能古ジュニア)	21	17		②	1
志賀 煌(シャトルハウス)					キ

4パート	1	2	3	順位
横寺 夏美(百道ジュニア)		21 ①	16 ③	2
森川 凜花(寿山クラブ)	5		18 ②	3
久保 雪菜(中間ジュニア)	21	21		1

6パート	1	2	3	順位
高橋 里菜(新宮ジュニア)		21 ①	21 ③	1
小松 茉央(八幡西ジュニア)	19		21 ②	2
金子 詩歩(中間ジュニア)	5	5		3

8パート	1	2	3	順位
高永 真祈(山田ジュニア)		21 ①	21 ③	1
市原 知佳(寿山クラブ)	12		21 ②	2
猪口 晴子(クリアーズ天拝OWLS)	13	15		3

10パート	1	2	3	順位
鹿田 莉花(羽道ジュニア)		21 ①	21 ③	1
渡邊 郁佳(岡垣ジュニア)	11		21 ②	2
藤木 美寿(板付ジュニア)	6	18		3

12パート	1	2	3	順位
平塚 響希(スマイルジュニア)		21 ①	17 ③	2
大川内 萌花(大池ジュニア)	7		9 ②	3
朝倉 和奏(春日イーグルス)	21	21		1

14パート	1	2	3	順位
伊藤 瑚凜(三宅ジュニア)		18 ①	21 ③	2
秋吉 萌百(岡垣ジュニア)	21		21 ②	1
岩田 萌那(JBC小倉)	13	4		3

16パート	1	2	3	順位
市原 すず佳(寿山クラブ)		21 ①	8 ③	3
檜原 綾乃(荘島クラブ)	14		21 ②	2
斉藤 凪沙(春日イーグルス)	21	15		1

18パート	1	2	3	順位
安高 愛梨(海老津ジュニア)		19 ①	19 ③	3
高崎 未渚(COLORS)	21		21 ②	1
堂本 杏春(JBC小倉)	21	11		2

4年生以下女単(4GS)

19パート	1	2	3	順位
山根 有乃(八幡西ジュニア)		21 ①	21 ③	1
白井 優里奈(春日ジュニア)	8		21 ②	2
小田 美来(COLORS)	15	18		3

20パート	1	2	3	順位
井上 杏菜(高良内クラブ)		21 ①	21 ③	2
乃万 芽衣(岡垣ジュニア)	23		21 ②	1
野村 美羽(クリアーズ天拝OWLS)	18	11		3

21パート	1	2	3	順位
仁科 杏(能古ジュニア)		21 ①	21 ③	1
田嶋 ひかり(山田ジュニア)	19		21 ②	2
大場 千寛(北野ジュニア)	5	4		3

22パート	1	2	3	順位
松井 ゆめの(リトルファイターズ)		8 ①	22 ③	3
藤崎 愛央(八幡西ジュニア)	21		21 ②	1
中瀬 葉奈(Y'Sクラブ)	24	13		2

23パート	1	2	3	順位
八尋 エリカ(JBC久留米)		21 ①	21 ③	1
中村 胡桃(中間ジュニア)	9		21 ②	2
梅津 つぼみ(板付ジュニア)	6	11		3

24パート	1	2	3	順位
奥田 こはる(山家ウイングス)		21 ①	21 ③	1
下山 夢音(金田クラブ)	11		13 ②	3
天野 碧羽(井堀クラブ)	14	21		2

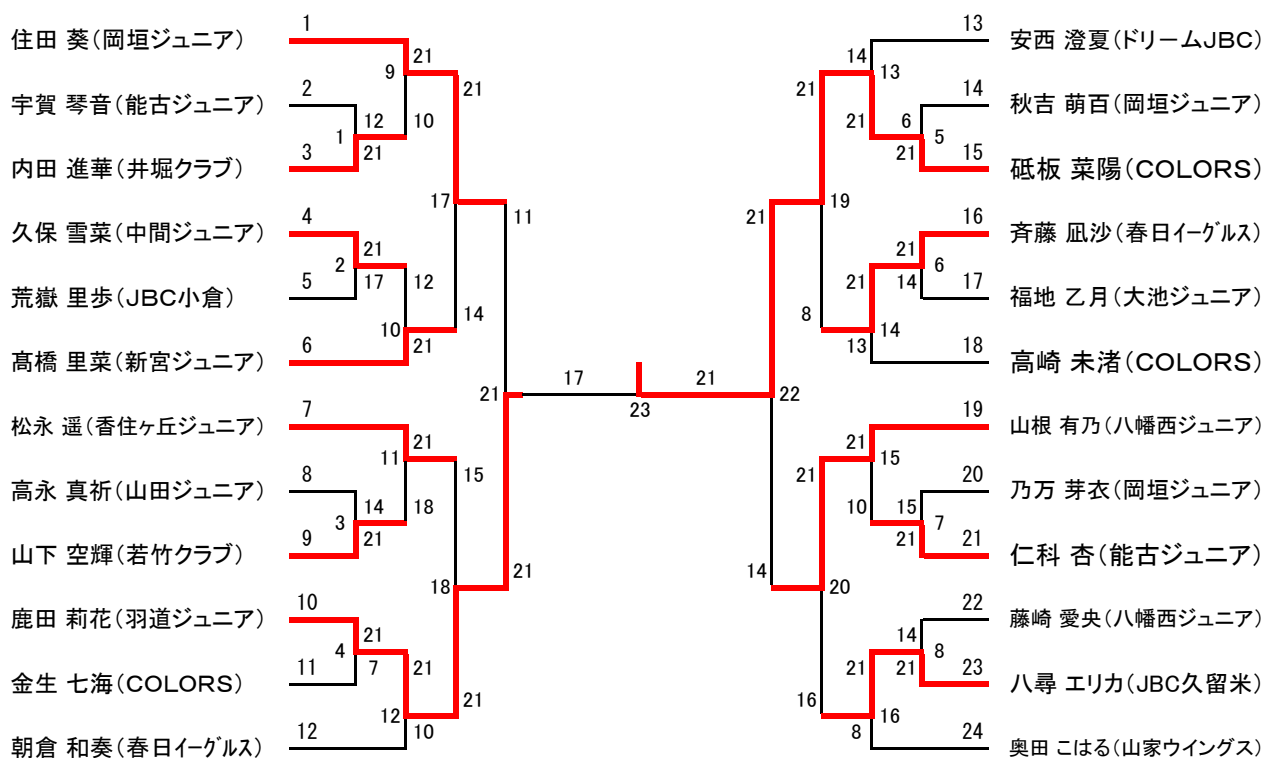

小学生タイムテーブル

北九州市立総合体育館

平成29年3月5日(日)

Main table containing two sections: '第1競技場コートNO' and '第2競技場コートNO'. Each section has a time column (時間) and six lane columns (1-6). The table lists various events with their corresponding lane numbers and scores. The bottom section includes '19:10~19:30' for a closing ceremony and '選抜男女' for the 14th All-Japan Cup.

第1競技場コートNO

第2競技場コートNO

開 会 式

開 会 式

Main table grid with multiple rows of event data, including lane numbers and scores. The table is organized by time and lane for both arenas.

閉 会 式

選抜男女

第14回大会